

# RÖHM 新产品 DURO-A.

DURO-A 是一款带有通孔的三爪卡盘。它最适用于圆柱形和圆盘形未加工零件的车削加工，并且可以通过液压进行驱动。DURO-A 可以极其轻松地达到高速以及强大的夹紧力，并且极大可能的将其外部轮廓尺寸缩减，使其更适合自动化加工。DURO-A 可替代 Röhms KFD-HE 动力卡盘，以及大多数的 KFD-HS 的尺寸。该卡盘性价比极高，并提供长达36个月的保修。KFD-HE 和 KFD-HS 的卡爪可兼容用于 DURO-A。

## 强度和耐用性符合工程学原理。

### 可高达250千牛的巧妙设计

DURO-A系列的400mm外径卡盘的夹紧力高达250千牛。市场上没有任何一款卡盘可与DURO-A的夹紧力和切削性能所相提并论。DURO-A还为您节省了机床加工的时间，从根本上提升了您的效益。

### 超过500,000次夹紧/松开 循环

DURO-A不仅仅提供了高夹持力，而且拥有极强的稳定性。即使经过500,000次的夹紧/松开的循环，卡盘钳口仍能保持250千牛的夹持力几乎不变。尝试一下，您会发现DURO-A是最好的选择。

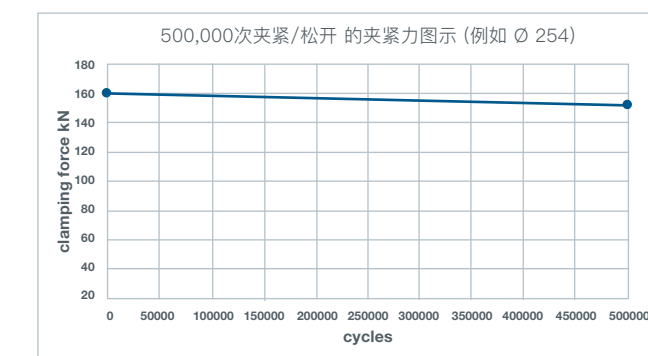

### 专为

自动化机床 (工业4.0)

### 应用

加工种类，管类，法兰和盘类

### 优势

- 高夹紧力 (400外径的卡盘可达250千牛)
- 高转速 (165外径的卡盘最高8000转/分钟)
- 紧凑的外形尺寸
- 大通孔

### 明智之选

- 卓越的耐用性
- 长达36个月的超长质保
- 高性价比



### 随时可知道您的夹紧力：

精度在现代制造业中至关重要，这就是为什么我们开发了Röhms卡盘夹紧力测量仪的原因。卡盘夹紧力测量仪简单易用 - 您所要做的就是将其启动，夹紧并检查读数。

## 加快速度

高达8,000转/分钟

DURO-A 得益于其扇形的设计，减少了其转动惯量，在165mm 外径的卡盘上，其最高转速可以达到8,000转/分钟。DURO-A 减轻了多达10%的重量，并且改善了其外形轮廓，使得操作更加轻松。当您的自动化抓手，自动化设备和工具的工作空间较小时，它们就有更大的空间进行工作。

使用Röhms的卡盘，还需要特地谈论其精度吗？并不需要，但是也许让您知道其重复夹持精度仅为±0.02mm，对您很有帮助。同心度：20µm.即使在DURO-A的卡盘设计中，也有很多新奇之处。卡盘本体的外径上有一个磨削带，以精确的显示卡盘主轴中心线。这样做是为了可以测量机床上卡盘的径向跳动。俗话说，细节决定成败，所以这是我们不能忽略的细节。

## 尺寸事宜

### 此通孔可兼容中空和部分中空夹持

DURO-A专为中空和部分中空夹持而设计，这意味着可以将毛坯推入卡盘中空内。较大的通孔可让您加工棒材和大直径的零件。如果您正需要此类应用，那DURO-A则是您的不二之选。

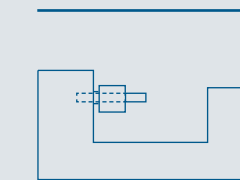

图片1:  
大通孔可让您通过部分中空的夹紧来加工大直径的零件

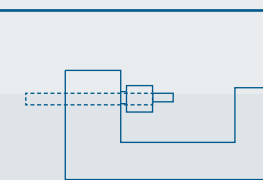

图片2:  
与中空油缸/气缸一起使用时，大通孔可完全支撑中空夹紧，使您可以加工棒材。

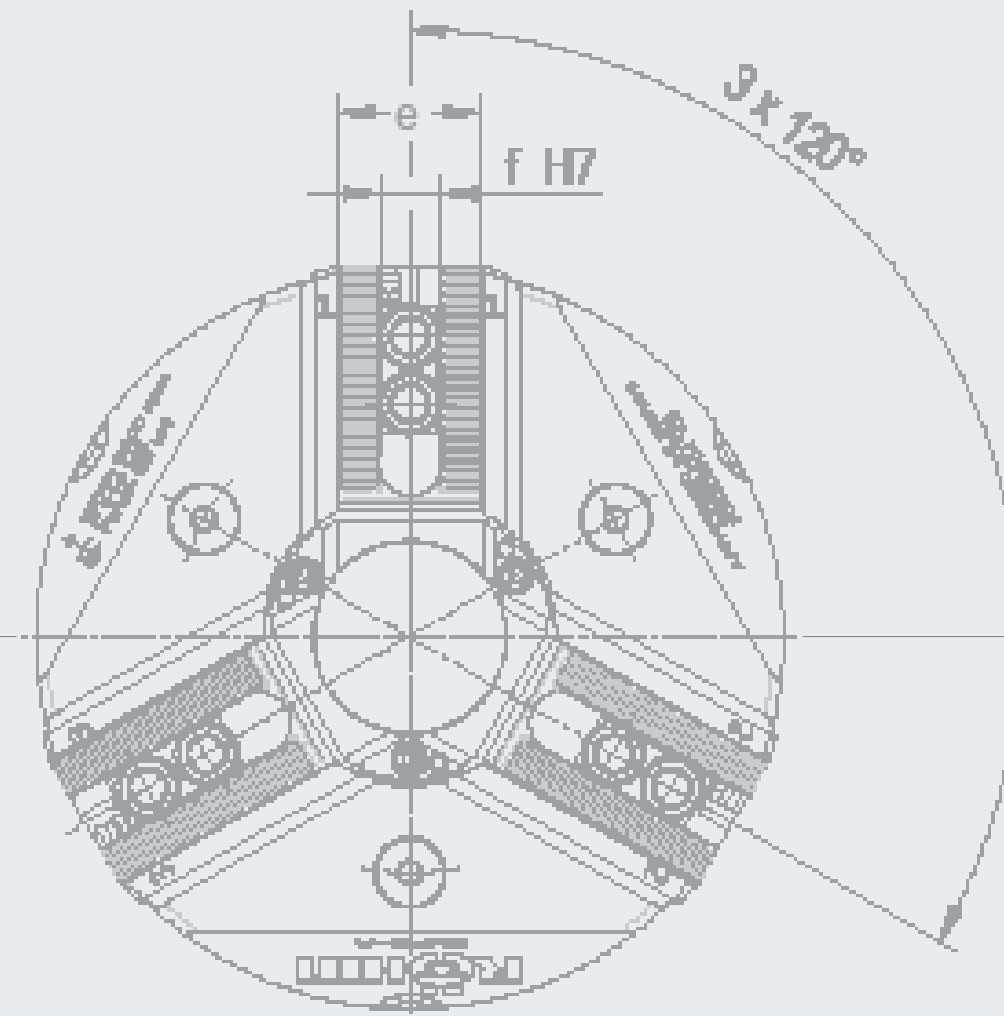

## 更少的泄露， 更清洁的手感

### 我们的润滑系统可以完成工作

DURO-A利用由润滑油嘴，润滑孔和润滑袋组成的智能系统，为您提供无缝操作和更长的使用寿命。润滑系统的每个槽和孔均设计为在卡盘受压时保持紧密。DURO-A减少了润滑油的浪费，减少了其泄漏，并且在机床上需要拆卸时，不会弄脏技术人员的双手。

## RÖHM产品 经久耐用， 精度稳定。

### 36个月超长质保

一个简单的准则就是我们的生产过程。达成“Röhms 经久不衰”。因此，我们很乐意地提供长达36个月的超长质保期。我们只有一个小要求：每12个月，您必须安排我们的售后服务专家进行一次维护保养。

## 技术

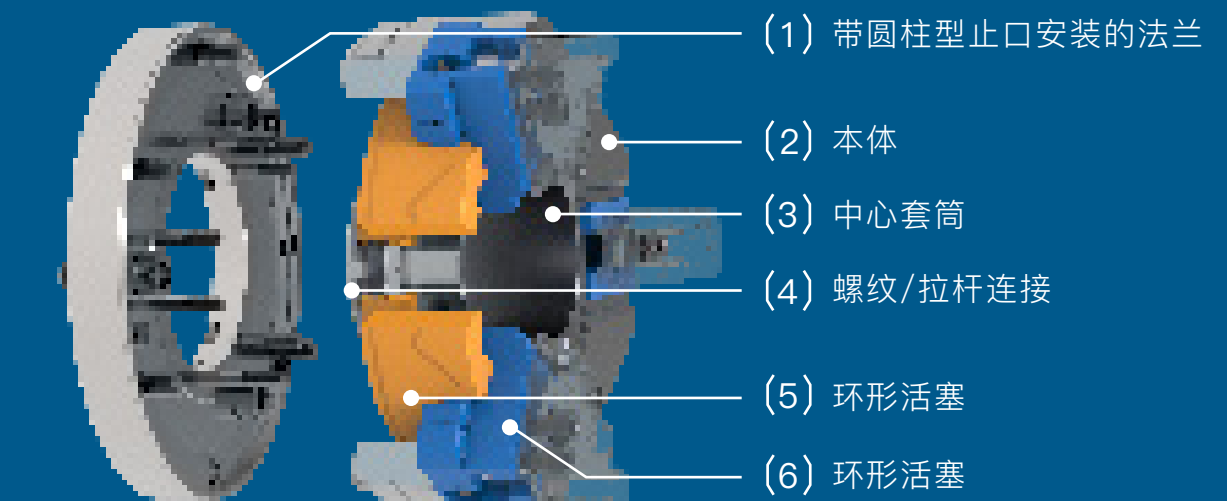

## RÖHM DURO-A 工作原理

DURO-A具有钢制的本体 (2)，用于组装和保护其组件。朝向机身，圆柱形的安装法兰 (1) 使用螺钉和圆柱形的止口将卡盘锁止。夹紧功能由三个基爪 (6) 与环形活塞 (5) 连接来实现。环形活塞通过螺纹与机床的油缸/气缸紧密连接。如果驱动缸是由液压进行驱动的，则会将环形活塞推入卡盘的本体内。通过插入基爪中的楔形钩 (此组件称为“楔形钩系统”)，卡爪径向向外移动并松开零件。夹紧零件则是沿相反方向移动。对于内夹 (撑) 零件，则运动过程正相反。

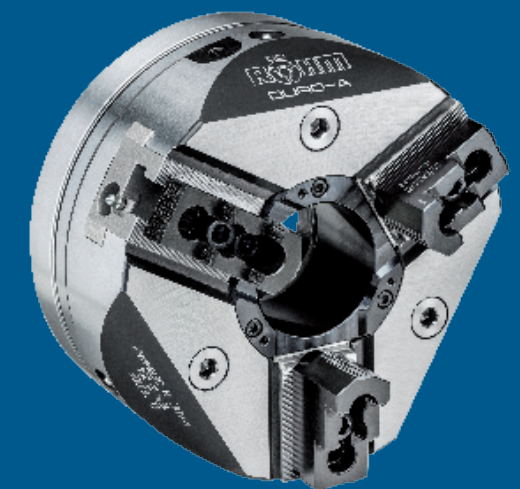

中心套筒 (3) 起到了密封卡盘并保护其免受铁屑侵害的作用。拉杆螺纹 (4) 确保与油缸/气缸的稳定连接。Röhms还提供了带螺纹的连接环 (拉杆转接件)。该单元配合转接环以短锥形式连接到机床主轴上。基爪 (6) 可选配60°或90°的梳齿连接。

关于DURO-A的更多信息，  
请访问我们的官方网站：

**ROEHM.BIZ**



## DURO-A 尺寸和参数

尺寸 / 外径	110	135	165	210	254	254	315	315	400	400
卡爪行程 mm	3,2	3,2	3,5	4,5	5,5	5,5	6,2	6,2	7,5	7,5
卡盘高度 mm	78	88	97	107	121	123,5	132,5	137	159,5	159,5
活塞行程 mm	12	12	13	17	20,5	20,5	23	23	28	28
通孔尺寸 mm	27	34	46	54	79	79	98,5	98,5	133	133
连接螺纹 mm	M34x1,5	M38x1,5	M54x1,5	M74x1,5	M94x1,5	M94x1,5	M114x2	M114x2	M148x2	M148x2
最大驱动力 kN	17	25	30	38	53	53	62	62	90	90
最大总夹持力 约 kN	48	70	86	110	150	150	180	180	250	250
最高转速 / 每分钟	8500	8000	8000	6500	5000	5000	4200	4200	3150	3150
转动惯量 J kgm <sup>2</sup>	0,007	0,018	0,04	0,12	0,3	0,3	0,82	0,82	2,5	2,5

### 圆柱型止口安装的

订货号, 桥齿 90°	183700	183701	183702	183703	183704	183705	183706	183707	183708	
订货号, 桥齿 60°	183722	183723	183724	183725	183726	183727	183728	183729	183730	183731
订货号, 桥齿 3x60°										183731
重量 (不含卡爪) 约 kg	4,3	6,9	11,5	19,6	33	33	56,8	56,8	108,6	108,6
主轴端连接尺寸 mm	ZA 60	Z 115	ZA 140	ZA 170	ZA 170	ZA 220	ZA 220	ZA 300	ZA 380	ZA 380

### 短锥度

订货号, 桥齿 90°	183711	183712	183713	183714	183715	183716	183717	183718	183719	
订货号, 桥齿 60°	183734	183735	183736	183737	183738	183739	183740	183741	183742	183743
订货号, 桥齿 3x60°										183743
重量 (不含卡爪) 约 kg	4,5	7,5	12,9	20,9	35,6	36,7	60,8	62,6	116,6	116,6
主轴端连接尺寸 mm	KK 4	KK 4	KK 5	KK 6	KK 6	KK 8	KK 8	KK 11	KK 15	KK 15

## 集大成者...

DURO-A动力卡盘是真正的王者。但是当您可以将整个系统集成化时，为什么还要停在那里？您可以...

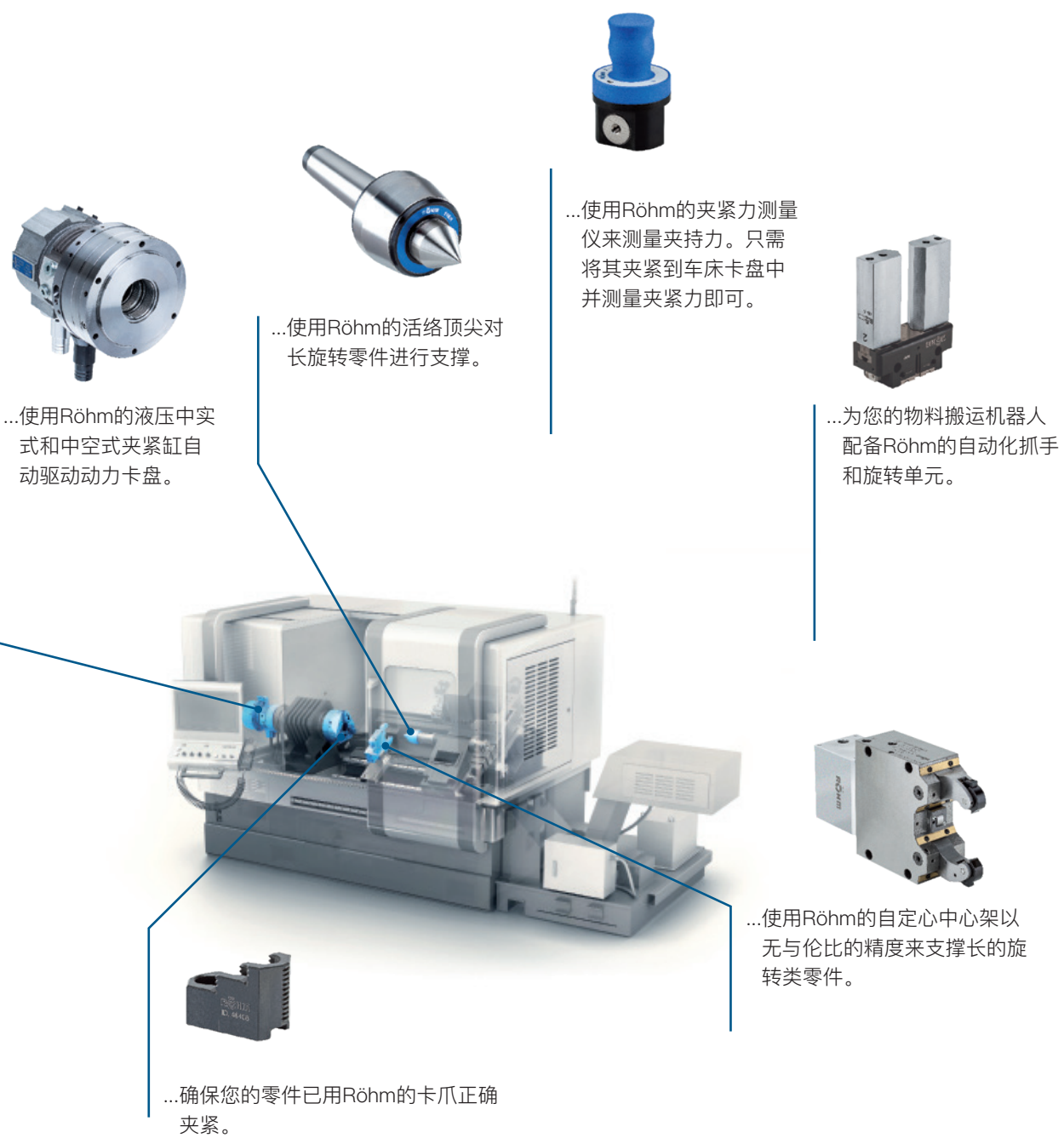

...使用Röhms的液压中空式和中空式夹紧缸自动驱动动力卡盘。

...使用Röhms的活络顶尖对长旋转零件进行支撑。

...使用Röhms的夹紧力测量仪来测量夹持力。只需将其夹紧到车床卡盘中并测量夹紧力即可。

...为您的物料搬运机器人配备Röhms的自动化抓手和旋转单元。

...使用Röhms的自定心中心架以无与伦比的精度来支撑长的旋转类零件。

...确保您的零件已用Röhms的卡爪正确夹紧。



您知道吗，您还可以在线设计/定制卡爪？我们的工业4.0界面共享您的配置至我们的处理控制中心。

[roehm.biz/en/products/product-configurator](http://roehm.biz/en/products/product-configurator)

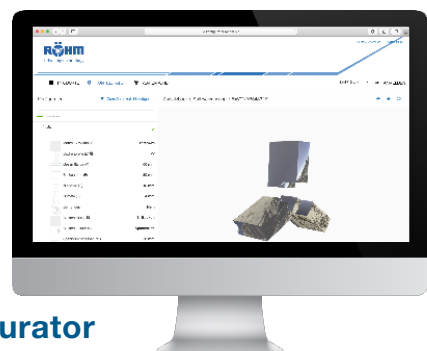

THE DURO-A.  
FROM RÖHM.

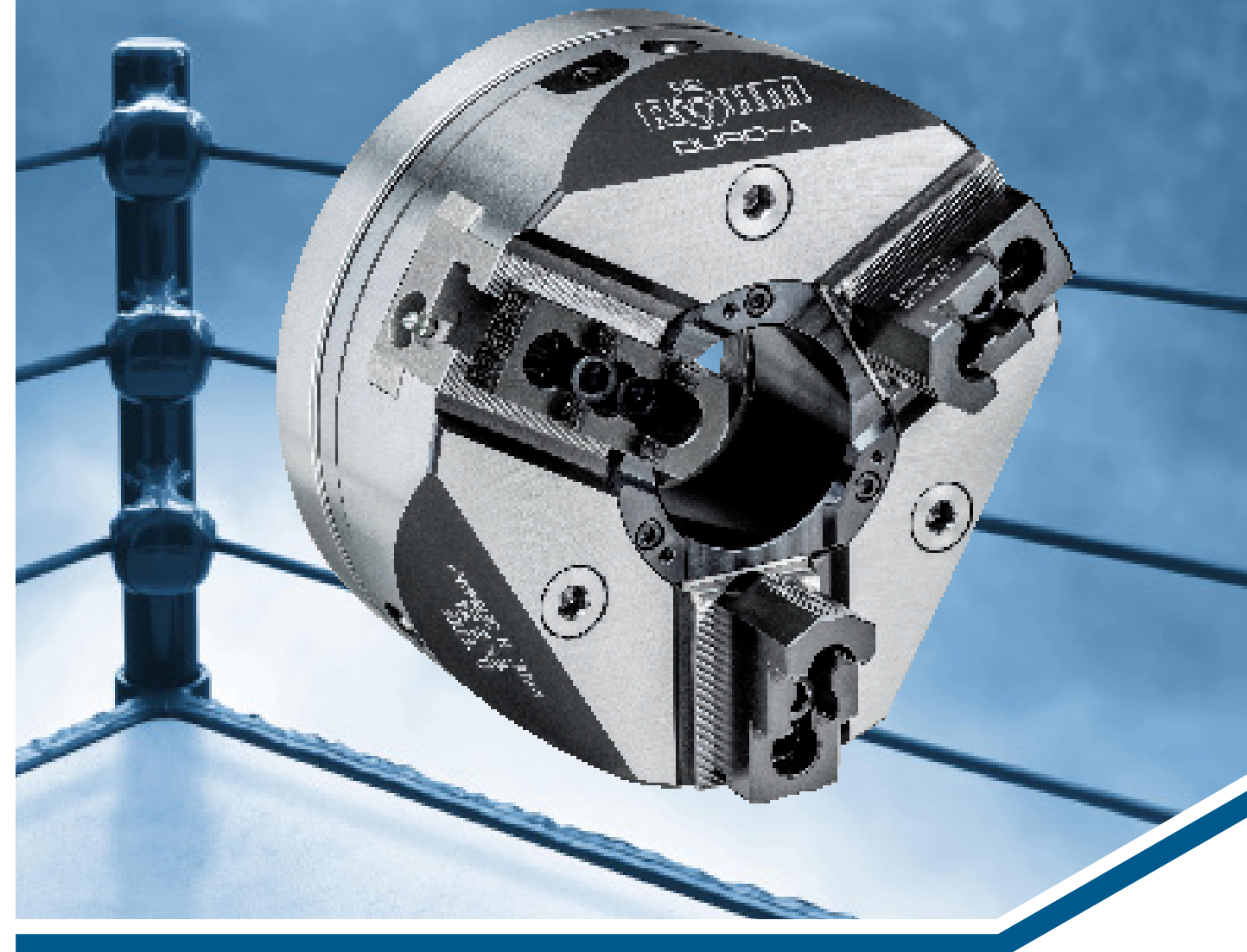

## 紧抓机遇， 别让它从您的指尖溜走。



## 也许您需要一些 其他的东西...

我们设计了DURO-A动力卡盘，可为您提供最大限度地机床利用率。但是，我们意识到您可能有一些其他的独特需求

... 您是否饱受频繁更换卡爪时繁琐的工序所困扰？如果是这样，Röhms的DURO-A RC是您的理想选择。这款动力卡盘具有卡爪快速更换系统，所有卡爪都可以在不到60秒的时间内完成移动，转动或者更换。



... 您是否需要一个特别大的通孔？如果是这样，请看看Röhms的KFD-HS动力卡盘。KFD-HS动力卡盘也可配置抛光的卡爪作为一款精密加工用的卡盘。



卡盘规格(外径)	110	140	175	200	250	315	400
通孔尺寸	26	37	56	66	86	115	172

...您有兼容加工系列产品的夹具烦恼吗？在这种情况下，Röhms提供用于内部胀紧的内胀芯轴和用于外部夹紧的筒夹。我们的芯轴和筒夹非常适合具有非常相似直径的工件夹紧。



...您是否有整个外部轮廓都需要加工的轴类零件？

在这种情况下，您可以使用Röhms的端面驱动顶尖和活络顶尖。端面驱动器和活络顶尖仅稳固地接触在工件的端面上，从而使您可以加工整根轴。



Id.-Nr. 1242486 / 0620 WDS



Röhms GmbH • Heinrich-Röhms-Straße 50 • 89567 Sontheim/Brenz • Germany  
TEL +49 7325 16 0 • FAX +49 7325 16 510 • info@roehm.biz • roehm.biz